

# РОЗРОБКИ ДЛЯ АЕРОКОСМІЧНИХ ПРОГРАМ УКРАЇНИ

- 1) Надлегкий теплозахист для космічних апаратів багаторазового використання (у співпраці з ДП КБ «ПІВДЕННЕ» Інститутом проблем матеріалознавства ім. І.М.Францевича та Інститутом проблем міцності ім. Г.С. Писаренка

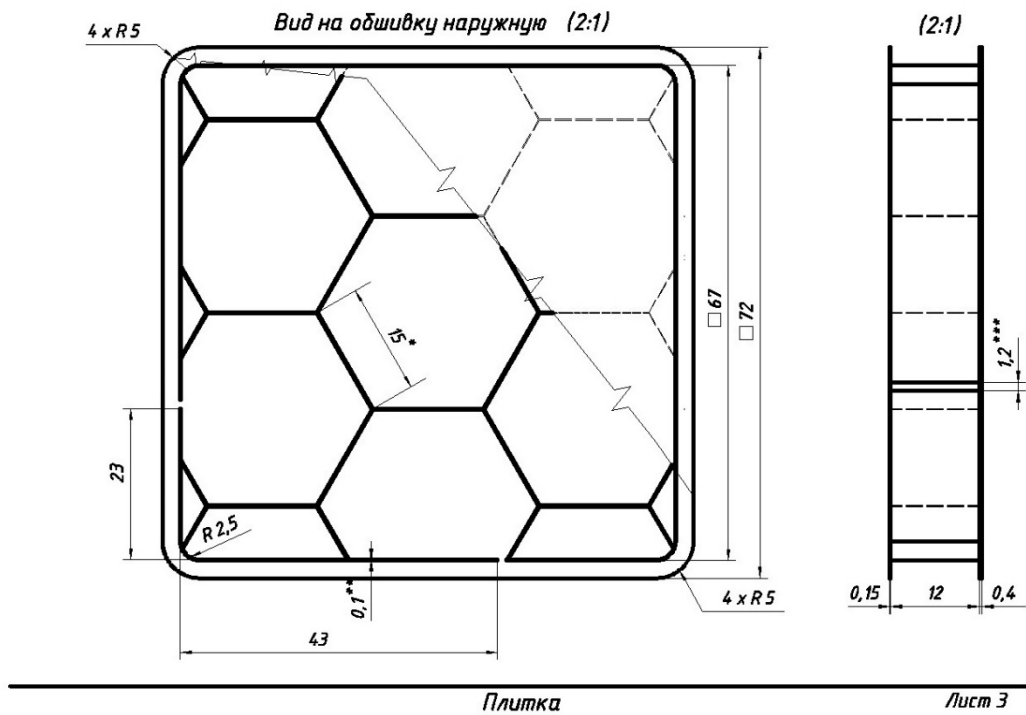

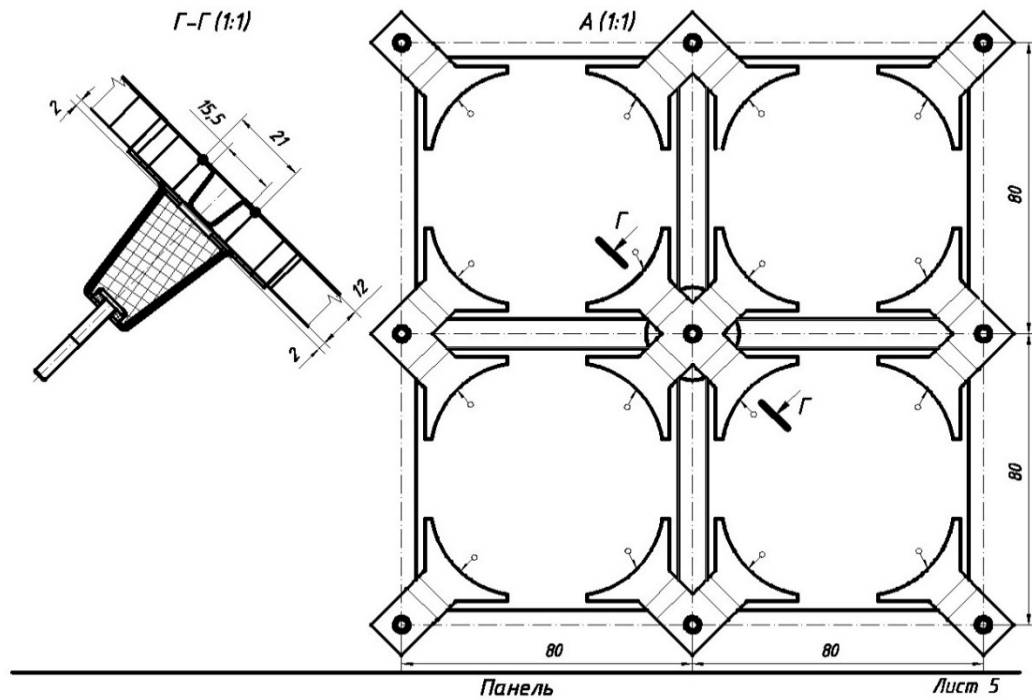

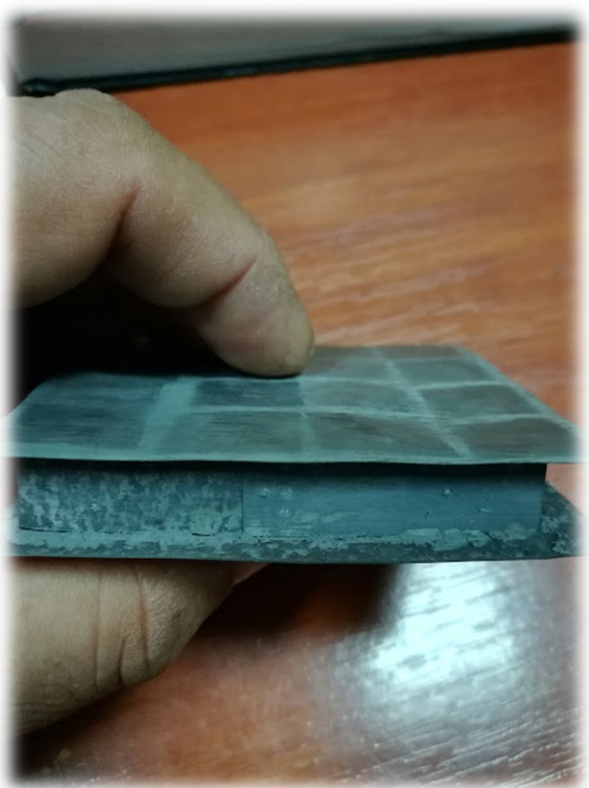
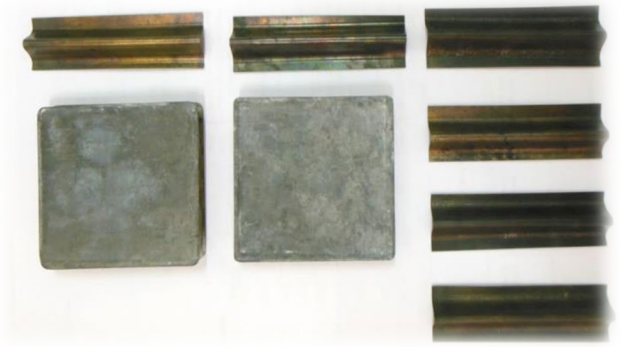
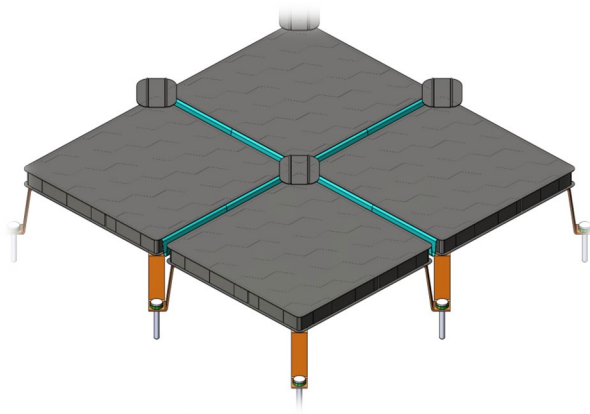

2) Фланці робочих баків, виконані методами адитивних технологій

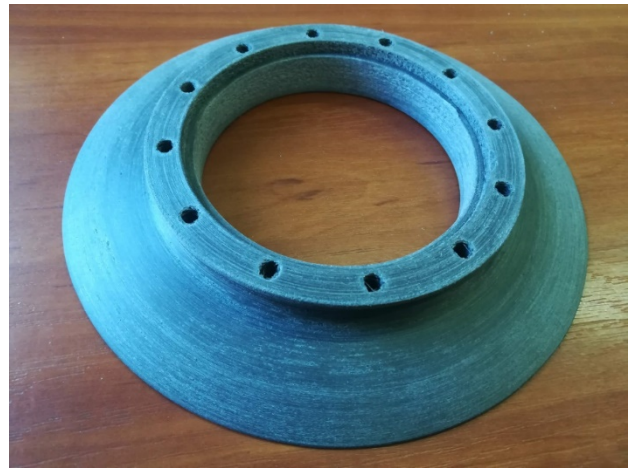
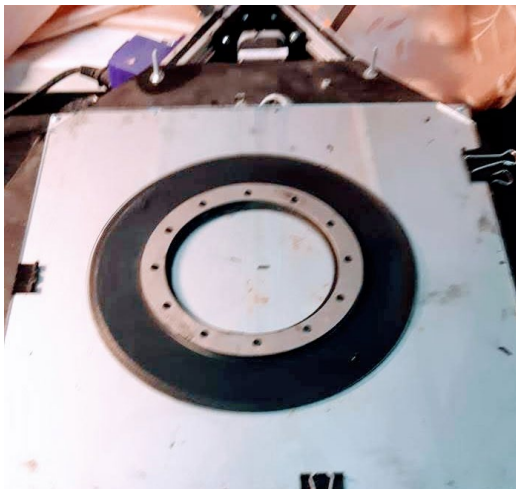
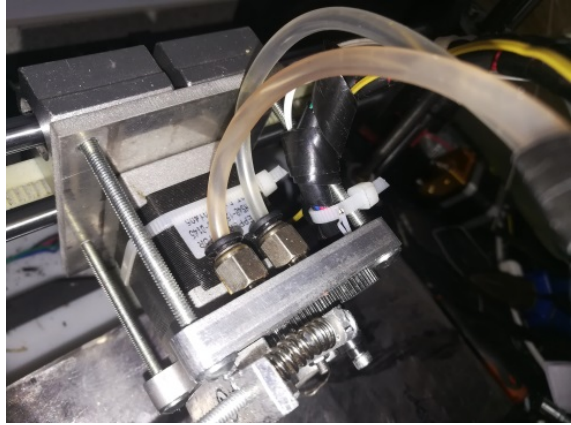

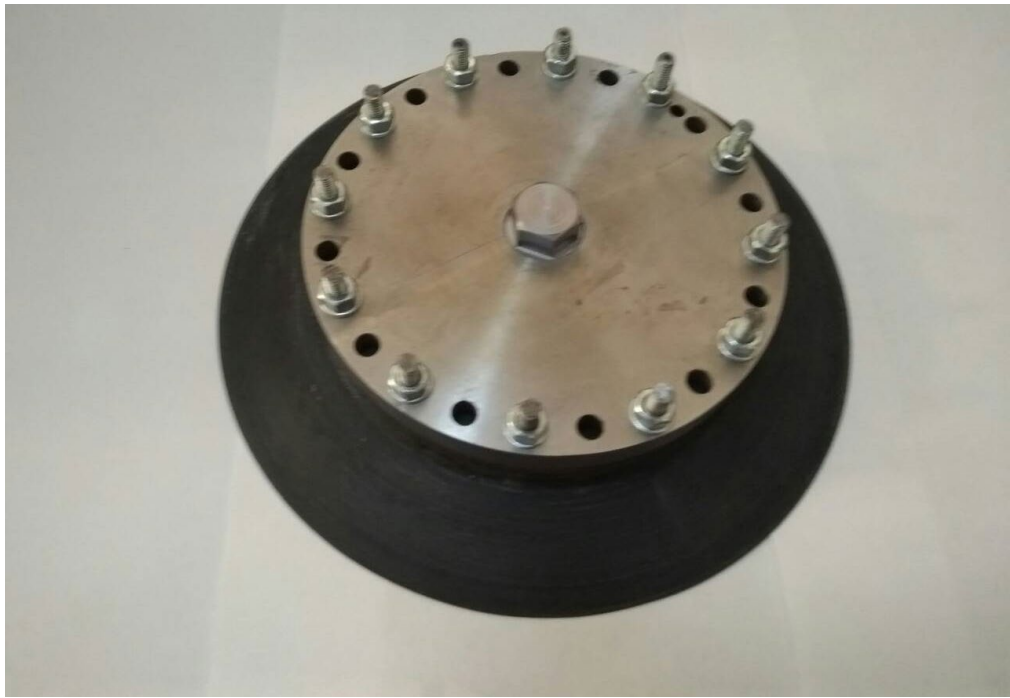

3) Стільники для несучих панелей (зараз на випробуванні)

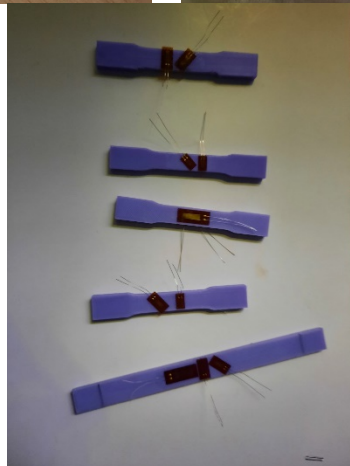
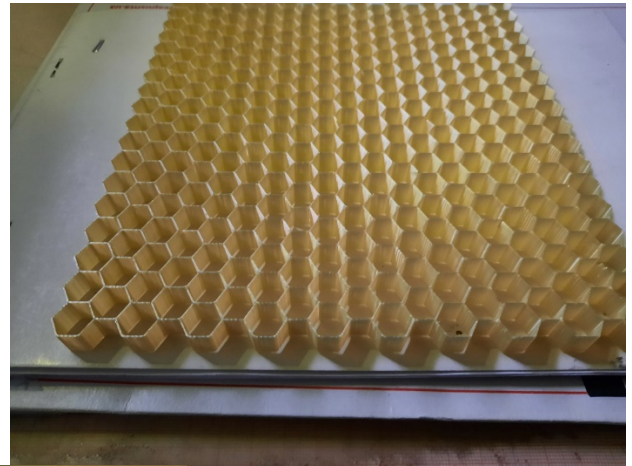
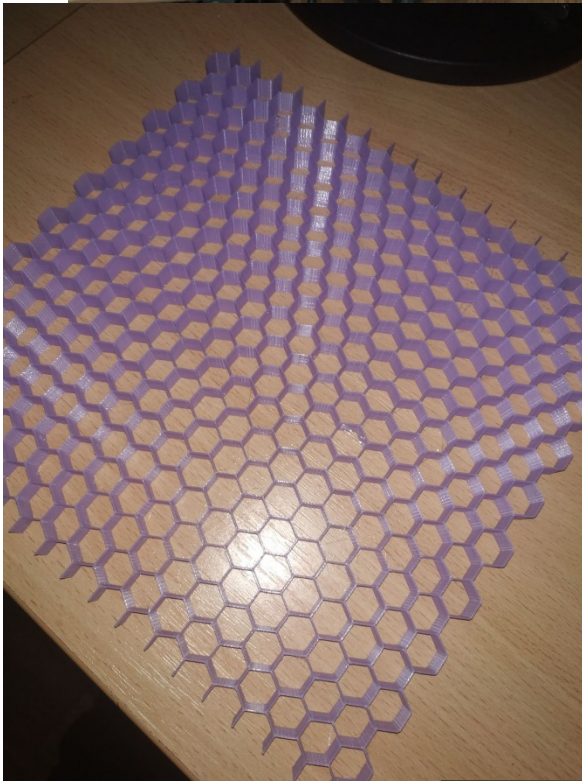
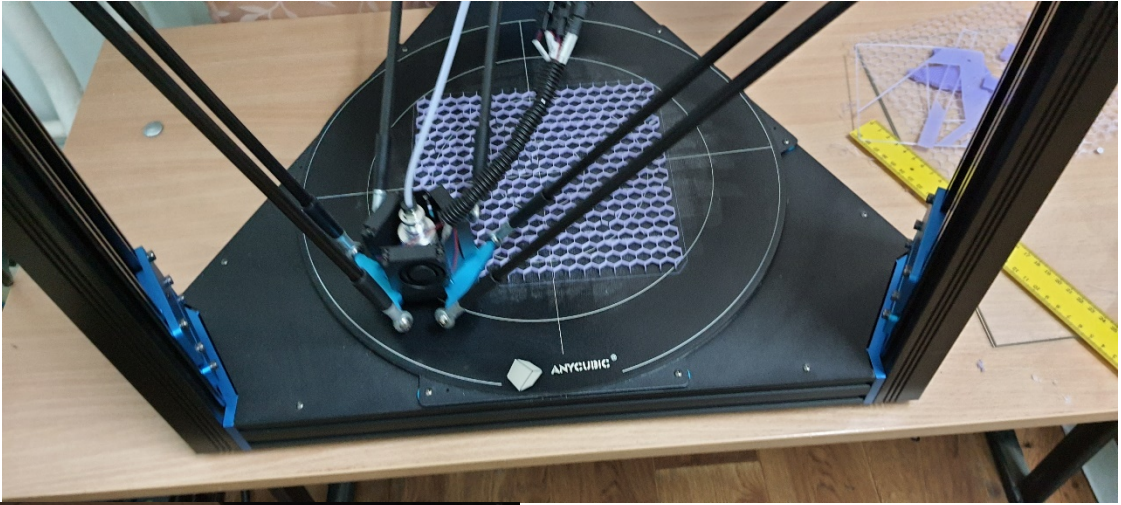

4) Засоби контролю рівня газовиділення матеріалів, застосовуваних в КА

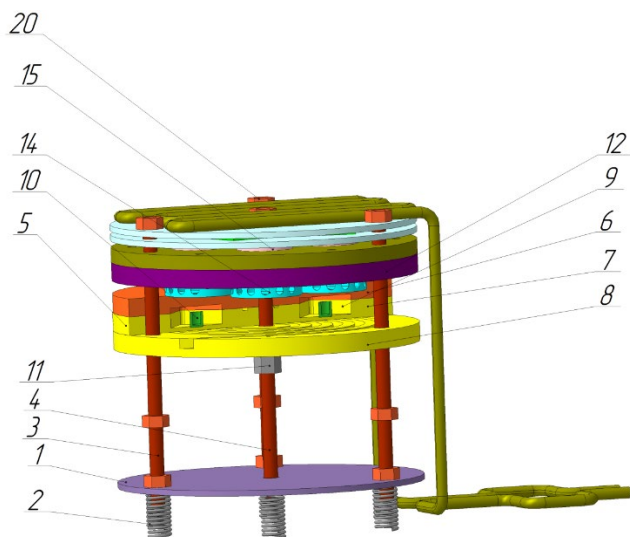
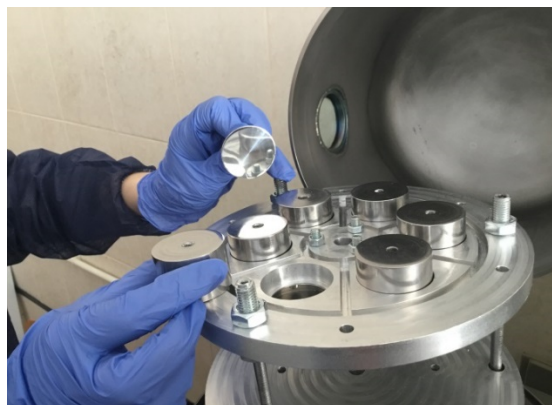
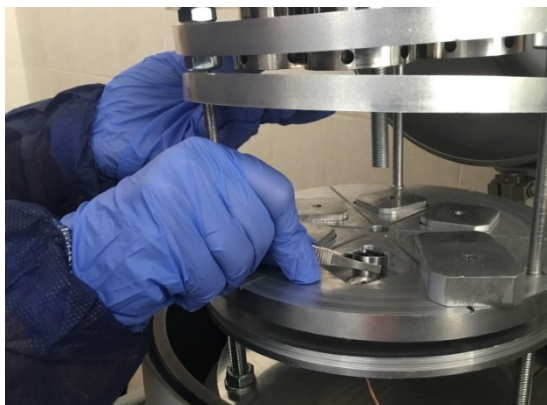
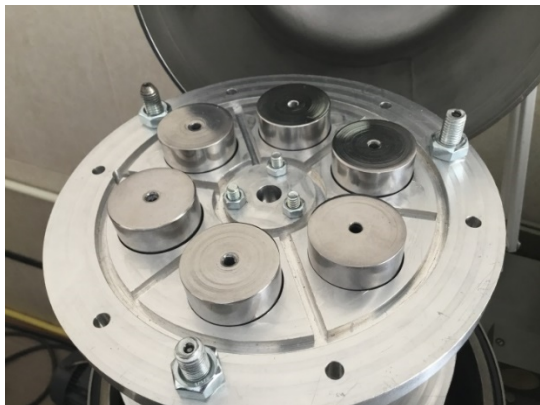

5) Друкування основи під графітізацію карбон-карбових заготовок

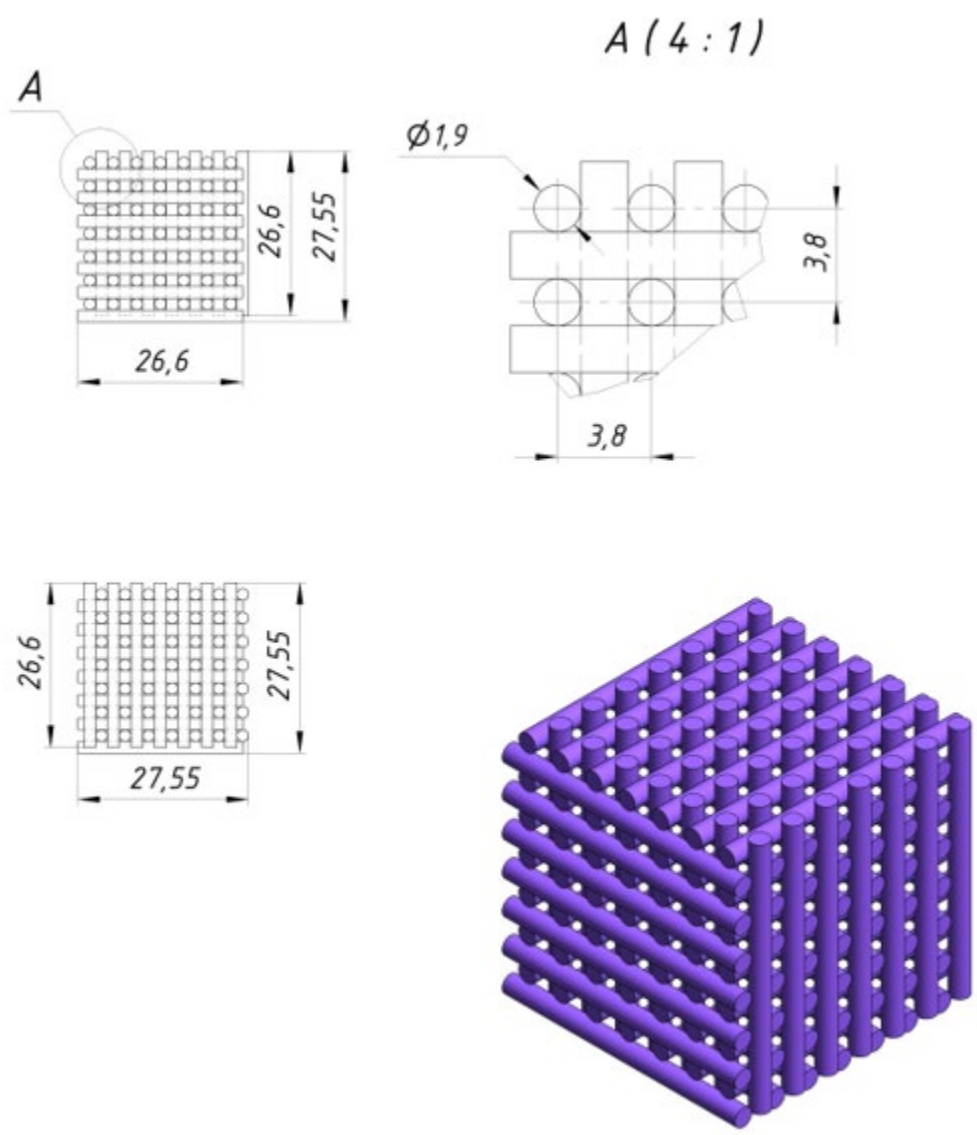



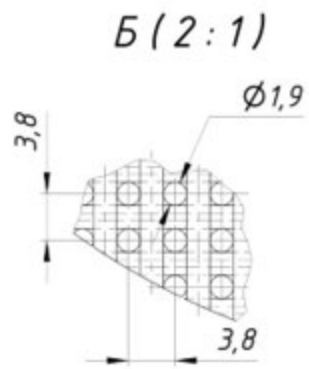
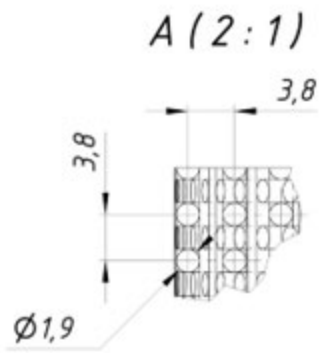
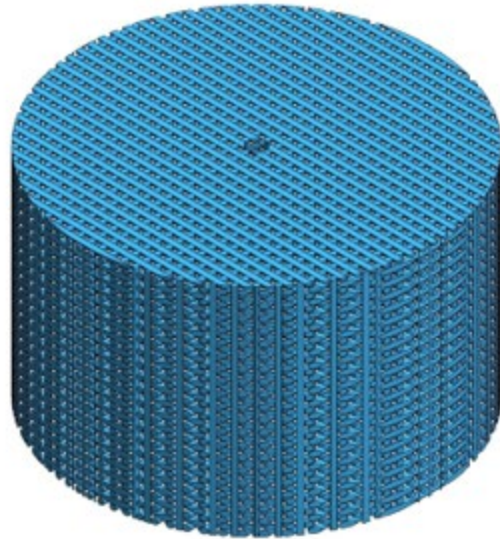
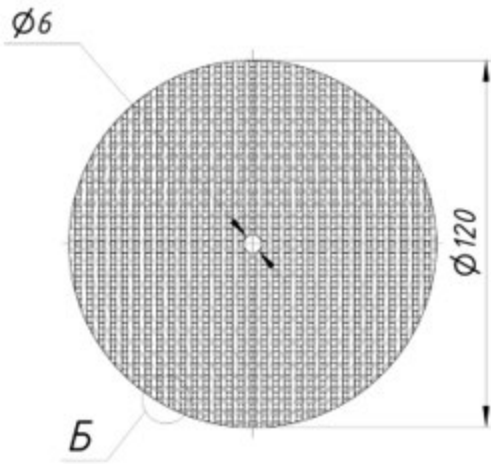
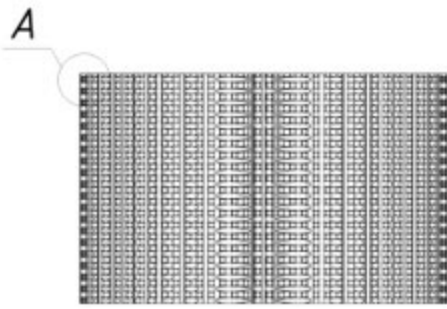

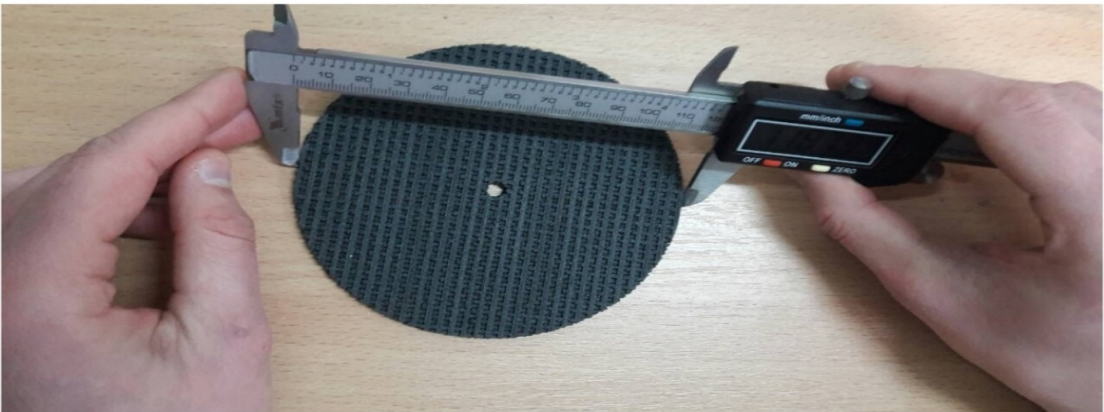
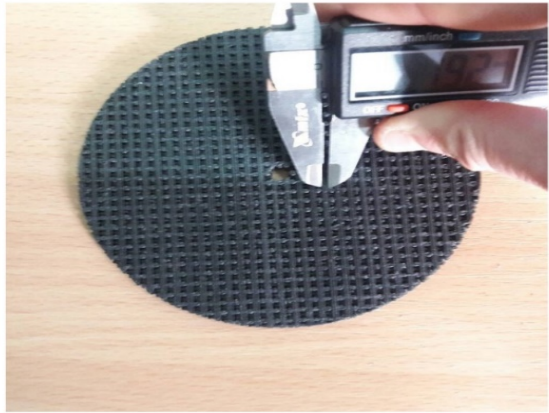
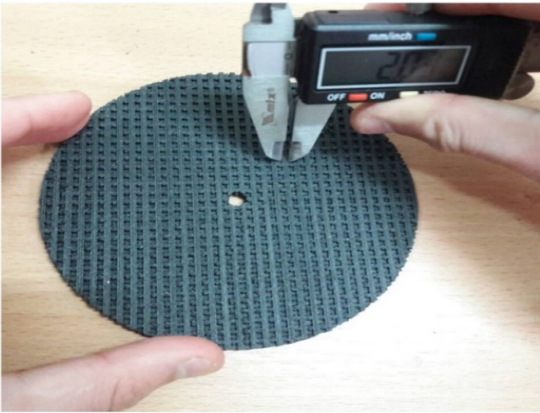
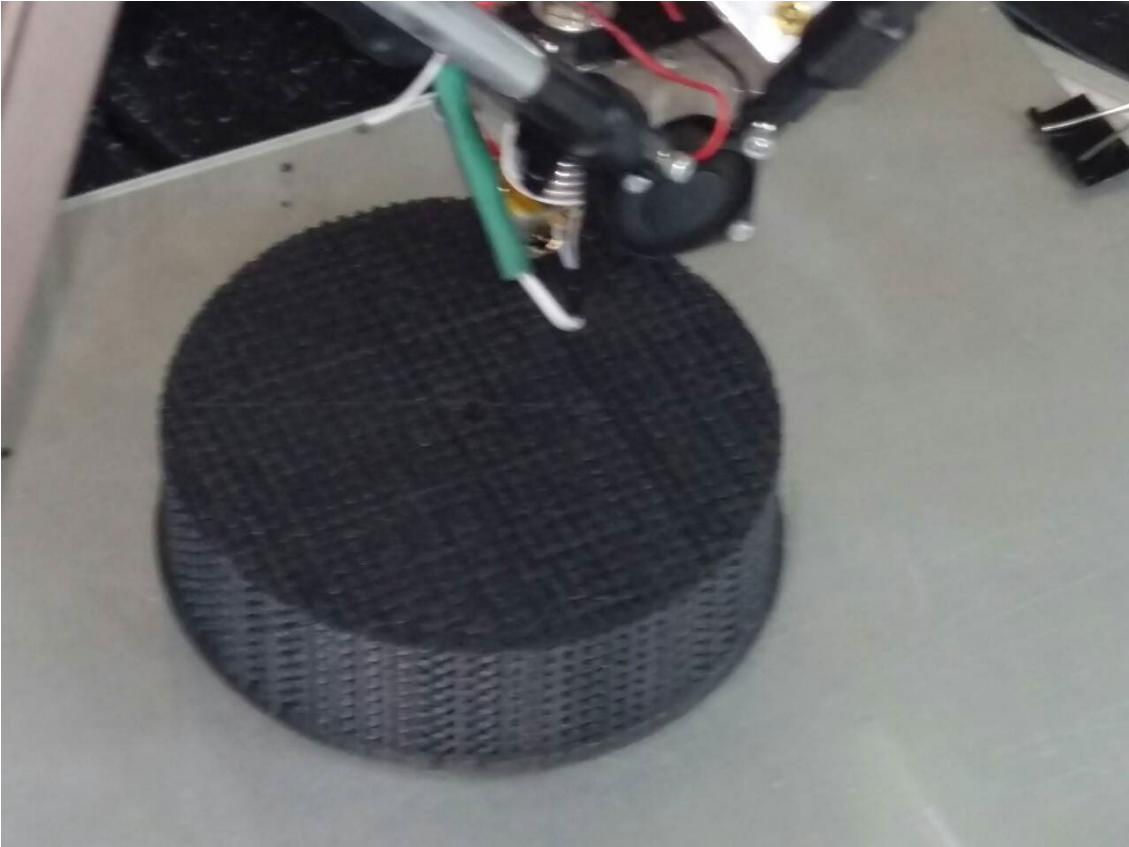

б) Удосконалення багатофункціональних захисних покриттів літальних апаратів.